

BNS 819-... / BNS 813-...

Präzisions-Reihenpositionsschalter – Baureihe 40



Mit dem CE-Zeichen bestätigen wir, dass unsere Produkte den Anforderungen der aktuellen EMV- und Niederspannungsrichtlinie entsprechen.
Niederspannungsschaltgeräte: IEC 60947-5-1

Gültigkeit

Diese Anleitung gilt für folgende Produkte:

- BNS 819-B_ _-...-40-...
- BNS 813-B_ _-...-40-... mit Schaltelementen mit Zwangstrenner

Download von Betriebsanleitungen

Die Betriebsanleitung erhalten Sie auch im Internet unter www.balluff.com.



Baureihe 40

Bsp: BNS 819-B04-D08-40-10-...



Baureihe 40 mit Abstreifplatte

Bsp: BNS 819-B04-E08-40-10-...



Baureihe 40 mit Zwangstrenner

Bsp: BNS 813-B03-D08-40-69-03-...

Bestimmungsgemäße Verwendung

Präzisions-Reihenpositionsschalter BNS dienen als Befehlsgeber automatischer Steuerungen zur Positionierung und Endabschaltung von Maschinen und Industrieanlagen.

Die Nichtbeachtung der Angaben in dieser Anleitung, insbesondere bezüglich Montage, eine nichtbestimmungsgemäße Verwendung oder nicht ordnungsgemäß durchgeführte Funktionskontrollen führen zum Verlust von Gewährleistungs- und Haftungsansprüchen gegenüber dem Hersteller.

Für den Einsatz im Nassbereich mit stark haftenden Medien eignen sich besonders die Reihenpositionsschalter mit Abstreifplatte.

Reihenpositionsschalter BNS 813-... mit Schaltelementen mit Zwangstrenner sind für den Einsatz in Sicherheits-schaltkreisen (z. B. Not-Aus, Endlagenbegrenzung) geeignet. Die Schaltstellen mit Sicherheitsfunktion sind mit rot markierten Bohrungen am Stößel gekennzeichnet. Diese Sicherheits-Schaltstellen dürfen nicht betriebsmäßig zum Schalten eingesetzt werden. Für Sicherheits-Schaltstellen ist der Einsatz von Dachstößeln zu empfehlen.

Nichtbestimmungsgemäße Verwendung

Reihenpositionsschalter BNS 819-... mit den Schaltelementen BSE 69.1, BSE 73.1, BSE 70.1, BSE 74.1 (ohne Zwangstrennung) dürfen nicht in Sicherheits-schaltkreisen eingesetzt werden.

Die Reihenpositionsschalter dürfen nicht als Anschlag verwendet werden.

Allgemeines zur Sicherheit

Die **Installation** und die **Inbetriebnahme** sind nur durch geschultes Fachpersonal zulässig.

Der **Betreiber** hat die Verantwortung, dass die örtlich geltenden Sicherheitsvorschriften eingehalten werden. Insbesondere muss der Betreiber Maßnahmen treffen, dass bei einem Defekt der Geräte keine Gefahren für Personen und Sachen entstehen können.

Bei Defekten und nichtbehebaren Störungen der Geräte sind diese außer Betrieb zu nehmen und gegen unbefugte Benutzung zu sichern.

Nocken für Sicherheits-Schaltstellen müssen kundenseits formschlüssig montiert werden.

Aufbau und Funktion

Reihenpositionsschalter besitzen 2 bis 6 Schaltstellen, die in Reihe angeordnet sind. Die Schaltelemente BSE werden über Stößel betätigt, die ihrerseits durch Nocken betätigt werden, die fest an der Maschine angebracht sind. Stößel und Nocken können je nach Einsatzbedingungen variieren.

Wartung und Kontrolle

Keine Wartungsarbeiten erforderlich. Für die optimale Funktion folgende regelmäßige Kontrollen durchführen:

- Schaltfunktion der Elemente
- Fester Sitz aller Bauteile und Anschlüsse
- Dichtheit der Kabelverschraubung
- Ablagerungen am Schalter
- Verschleiß der Stößel und Nocken
- Präzise Justage von Nocken zu Reihengrenz-taster

BNS 819-... / BNS 813-... Präzisions-Reihenpositionsschalter – Baureihe 40

BNS 819-...-40-... und 813-...-40-...

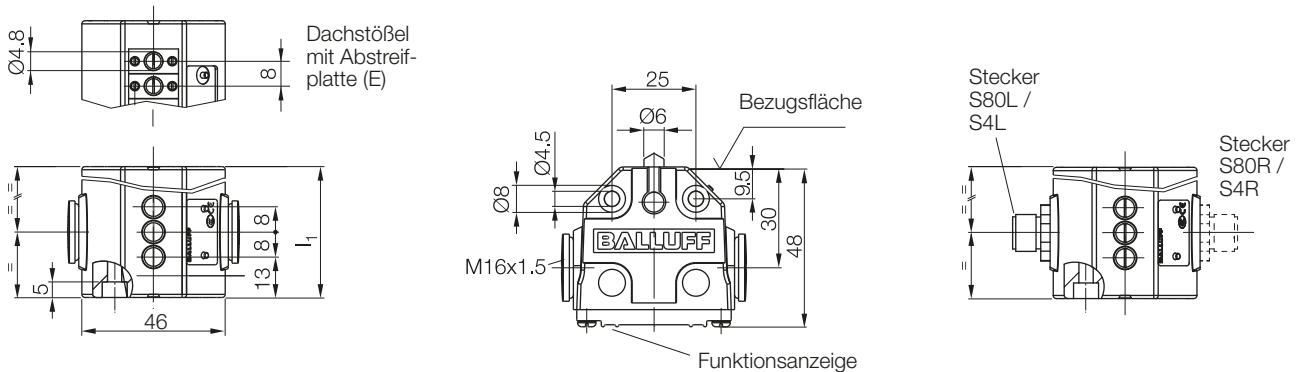

Anzahl der Stößel	2	3	4	5	6
Maß l_1	34	42	50	58	66

Montage

- Reihenpositionsschalter so montieren,
- dass Anschlussleitungen und Steckverbinder nicht von bewegten Maschinenteilen beschädigt werden,
 - dass bei Einführung der Leitung die Dichtheit des Reihenpositionsschalters gewährleistet ist.

- i** Zur Gewährleistung der Schaltfunktion müssen folgende Maße eingehalten werden:
- beim BNS 819-...: Maß 2,8-0.5
 - beim BNS 813-...: Maß 2,8-0.3

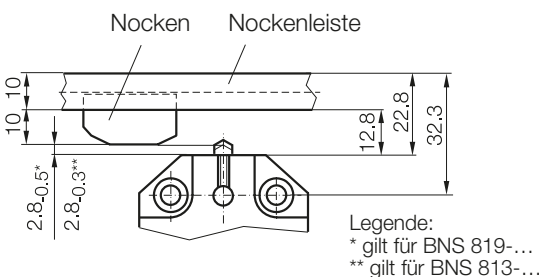

Funktionsprüfung

- Schaltfunktion durch axiale Betätigung der Stößel prüfen.
- Verdrahtung und elektrische Funktion mit geeigneten Prüfmitteln testen.

Elektrischer Anschluss

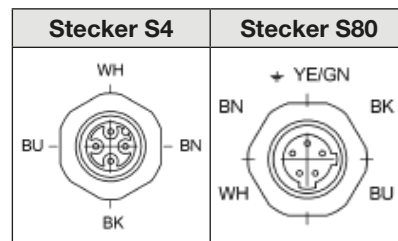

1. Schalterdeckel öffnen.
2. Kabel gem. Schaltplan an die Schaltelemente BSE anschließen. Passende Kabelverschraubung oder Stecker mit O-Ring verwenden. Der Dichtring muss auf den Kabeldurchmesser abgestimmt sein, um die Leitungen abzudichten. Anschlusschrauben der Schaltelemente BSE mit max. 35 Ncm festziehen.
3. Schalterdeckel aufsetzen und die Deckelschrauben mit 1,5 Nm anziehen.

BSE 69.1
BSE 73.1

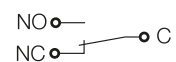
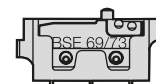

BSE 70.1
BSE 74.1

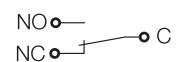
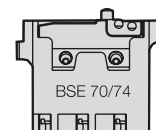

BSE 86

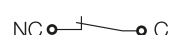
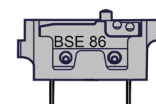

Technische Daten

Mechanische Daten	
Gehäusewerkstoff	Aluminium
Einbauart	beliebig
Anschlussart	M16x1,5
Umgebungstemperatur	-5...+85 °C
Schutzart nach IEC 60529	IP67
Funktionsanzeige Typ FC	6...24 V DC
Stößel	
Stößelform	Dach (D), Kugel (K), Rolle (R), Dach mit Abstreifplatte (E)
Stößelwerkstoff	Stahl, rostfrei, gehärtet
Anfahrsgeschwindigkeit	je nach Stößeltyp
BNS 81_-B_- D _-...-	20 m/min
BNS 81_-B_- E _-...-	10 m/min
BNS 81_-B_- K _-...-	9 m/min
BNS 81_-B_- R _-...-	60 m/min
Max. Stößelweg alle Stößeltypen	je nach Schaltelement
mit BSE 69.1, BSE 73.1, BSE 70.1, BSE 74.1	3,5 mm
mit BSE 86	2,1 mm

Schaltelement in BNS 819 und BNS 813	BSE 69.1, BSE 70.1, BSE 73.1, BSE 74.1
Schaltprinzip	Sprungschaltung
Kontaktsystem	einpoliger Wechsler
Anschlussquerschnitt	max. 0,75 mm ²
Nennspannung	
BSE 69.1, BSE 70.1	250 V AC
BSE 73.1, BSE 74.1	125...250 V DC
Konv. thermischer Strom I _{th}	
BSE 69.1, BSE 70.1	5 A
BSE 73.1, BSE 74.1	0,1 A
Bemessungsstoßspannungsfestigkeit	2,5 kV
Sichere Trennung nach Stößelweg	nein
Anschlussart	
BSE 69.1, BSE 73.1	Lötanschluss
BSE 70.1, BSE 74.1	Schraubanschluss
Schaltbetätigungskraft am Teleskopstößel	min. 8 N
Schaltpunkt zu Bezugsfläche	3,5 mm
Stößelspitze zu Bezugsfläche	4 mm
Schalzhäufigkeit	max. 200/min
Schaltspiele mechanisch	> 10 Mio. (VDE 0660)

Technische Daten

Schaltelement nur in BNS 813	BSE 86
Schaltprinzip	Sprungschaltung mit Zwangstrenner
Kontaktsystem	Zwangsöffner
Anschlussquerschnitt	max. 0,75 mm ²
Nennspannung	250 V AC
Konv. thermischer Strom I _{th}	5 A
Bemessungsstoßspannungsfestigkeit	2,5 kV
Sichere Trennung nach Stößelweg	1 mm
Anschlussart BSE 86	Lötanschluss
Schaltbetätigungskraft am starren Stößel	min. 8 N
Schaltpunkt zu Bezugsfläche	3,5 mm
Stößelspitze zu Bezugsfläche	4 mm
Schalzhäufigkeit	max. 200/min
Schaltspiele mechanisch	> 10 Mio. (VDE 0660)

Stößeltypen

BNS 81_-B_- **D**_-...- (Dach)

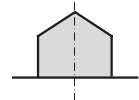

BNS 81_-B_- **R**_-...- (Rolle)

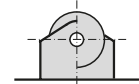

BNS 81_-B_- **K**_-...- (Kugel)

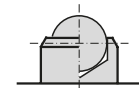

BNS 81_-B_- **E**_-...- (Dach mit Abstreifplatte)

Entsorgung

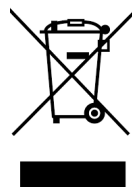

Dieses Produkt fällt unter die aktuelle EU-Richtlinie über Elektro- und Elektronik-Altgeräte (WEEE, waste of electrical and electronic equipment), um Ihre Gesundheit und die Umwelt vor möglichen Gefahren zu schützen und einen verantwortungsvollen Umgang mit natürlichen Ressourcen zu gewährleisten.

Entsorgen Sie das Produkt fachgerecht und nicht als Teil des regulären Abfallstroms. Dabei sind die Vorschriften des jeweiligen Landes zu beachten. Auskünfte erteilen die nationalen Behörden. Oder senden Sie uns das Produkt zur Entsorgung zurück.

BNS 819-... / BNS 813-...

Präzisions-Reihenpositionsschalter – Baureihe 40

Typenschlüssel

BNS 819-B - -40-1 - - - -

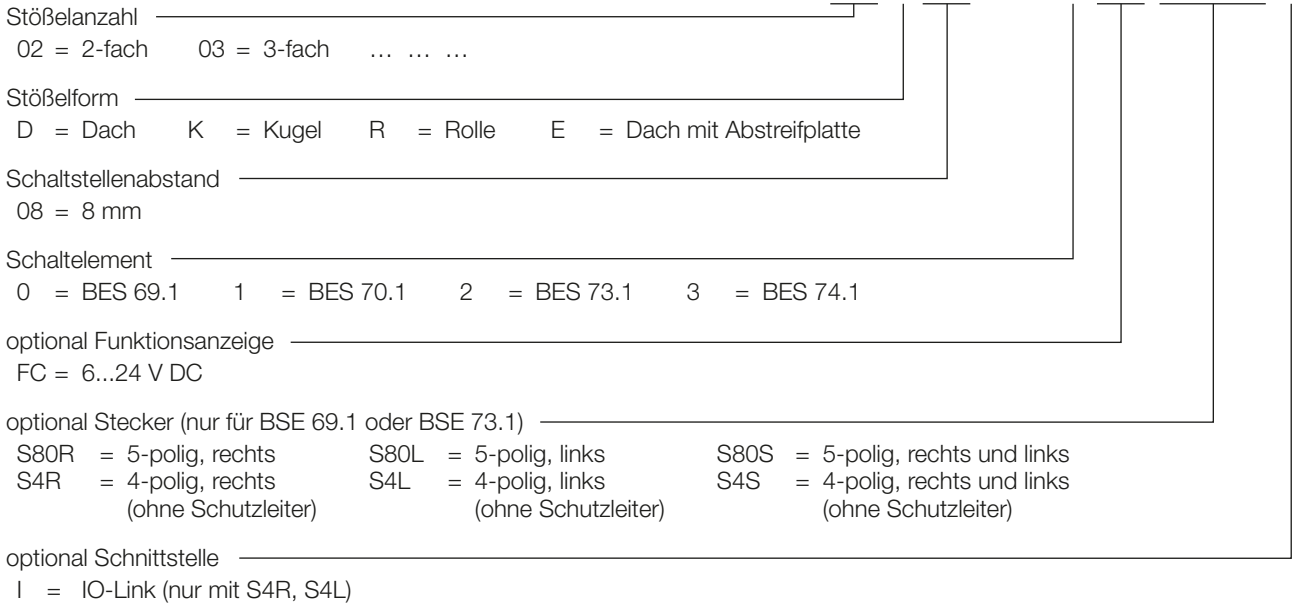

BNS 813-B - -40- - - -

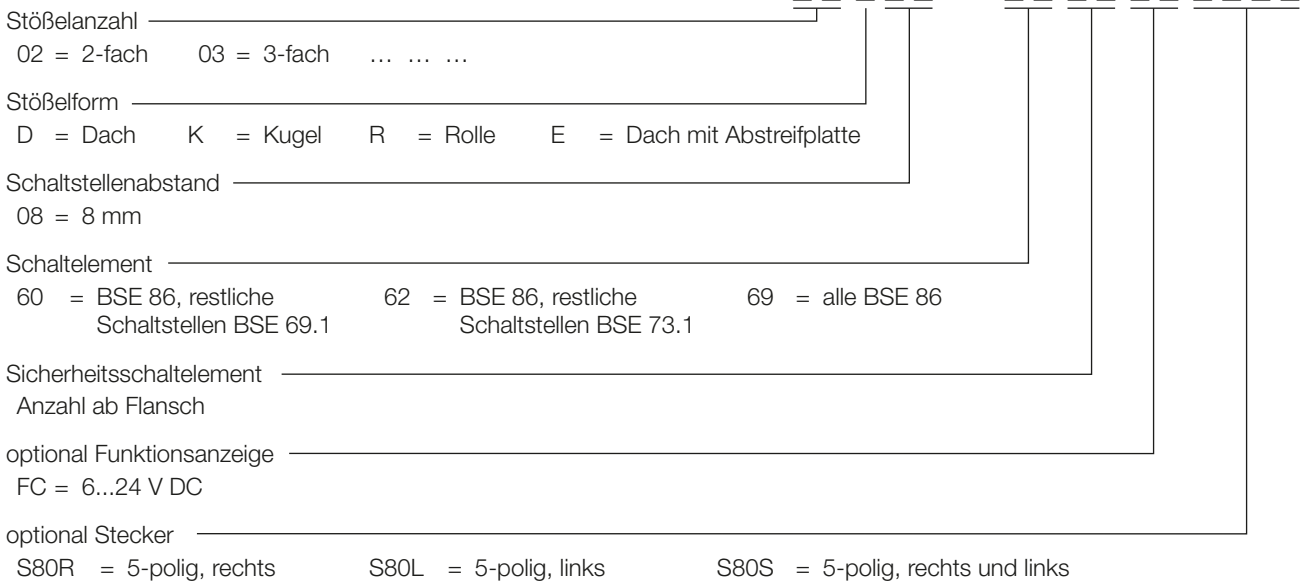

Headquarters

Germany

Balluff GmbH
Schurwaldstrasse 9
73765 Neuhausen a.d.F.
Phone + 49 7158 173-0
Fax +49 7158 5010
balluff@balluff.de

Global Service Center

Germany

Balluff GmbH
Schurwaldstrasse 9
73765 Neuhausen a.d.F.
Phone +49 7158 173-370
Fax +49 7158 173-691
service@balluff.de

US Service Center

USA

Balluff Inc.
8125 Holton Drive
Florence, KY 41042
Phone (859) 727-2200
Toll-free 1-800-543-8390
Fax (859) 727-4823
technicalsupport@balluff.com

CN Service Center

China

Balluff (Shanghai) trading Co., Ltd.
Room 1006, Pujian Rd. 145.
Shanghai, 200127, P.R. China
Phone +86 (21) 5089 9970
Fax +86 (21) 5089 9975
service@balluff.com.cn

BNS 819-... / BNS 813-...

Precision multiple position switches – Series 40

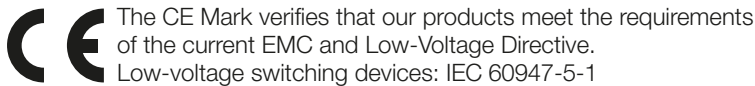

Scope

This guide is valid for the following products:

- BNS 819-B_ _-...-40-...
- BNS 813-B_ _-...-40-... with switch elements with forced opening

Downloading the User's Guide

The User's Guide can also be found on the Internet at www.balluff.com.



Series 40
e.g. BNS 819-B04-D08-40-10-...



Series 40 with wiper plate
e.g. BNS 819-B04-E08-40-10-...



Series 40 with forced opening
e.g. BNS 813-B03-D08-40-69-03-...

Intended Use

Precision multiple position switches BNS are designed to transmit commands to automatic controllers for positioning and switching off machines and industrial plants.

Ignoring the instructions in this guide, especially those related to assembly, as well as improper use and incorrectly performed functional checks will forfeit any warranty and liability claims made against the manufacturer.

Multiple position switches with wiper plates are ideal for use in wet applications involving extremely adhesive media.

Multiple position switches BNS 813-... with switch elements with forced opening are suitable for use in safety circuits (e.g. emergency stops, end position limitation). Red markings on the boreholes of the plunger indicate that the switch devices have a safety function. These safety switch devices may only be used for switching operations during operation. The use of chisel plungers is recommended for safety switch devices.

Improper Use

Multiple position switches BNS 819-... with switch elements BSE 69.1, BSE 73.1, BSE 70.1, BSE 74.1 (without forced opening) must not be installed in safety circuits.

Multiple position switches may not be used as limit stops.

General safety notes

Installation and **startup** are only to be performed by trained specialists.

The **operator** is responsible for ensuring that local safety regulations are observed. In particular, the operator must take measures to ensure that a defect in the devices will not result in hazards to persons or equipment.

If defects and persistent faults occur in the devices, take them out of service and secure against unauthorized use. Cams for safety switch devices must be installed to fit.

Construction and Function

Multiple position switches are fitted with 2 to 6 switch devices arranged in series. The switch elements BSE are actuated by plungers, which are triggered by cams attached to the machine.

The plungers and cams may vary depending on the operating conditions.

Maintenance and checks

No maintenance work required. Perform the following checks regularly to ensure correct functioning:

- Switch function of the elements
- Correct seating of all components and connections
- Tight seal on cable gland
- Deposits on switch
- Wear on plunger and cam
- Precise adjustment of cam in relation to multiple limit switch

BNS 819-... / BNS 813-... Precision multiple position switches – Series 40

BNS 819-...-40-... and 813-...-40-...

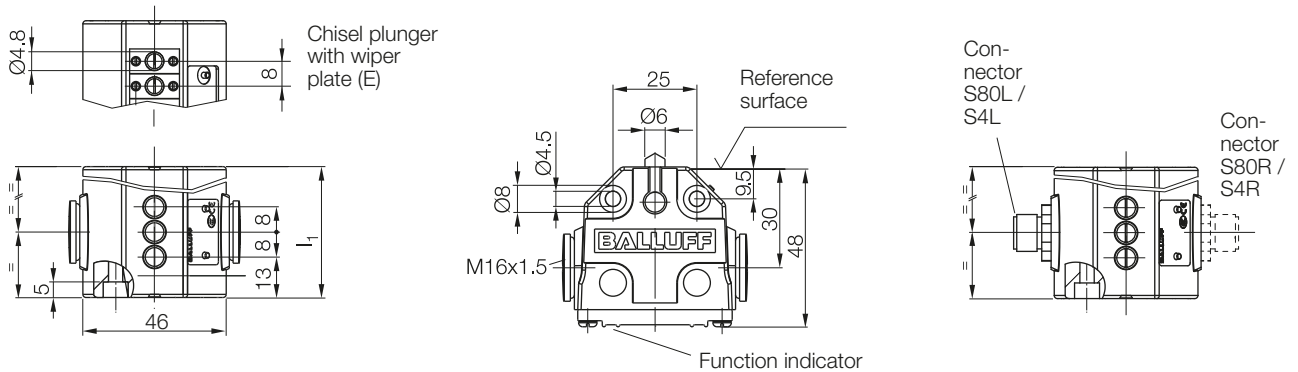

Number of plungers	2	3	4	5	6
Dimension I ₁	34	42	50	58	66

Assembly

Install multiple position switches in such a way that,

- moving machine parts do not damage connecting cables and connectors,
- the seal on the multiple position switch is tight when the cable is inserted.

- i** The following dimensions must be maintained to guarantee the switching function:
- for BNS 819-...: dimension 2.8-0.5
 - for BNS 813-...: dimension 2.8-0.3

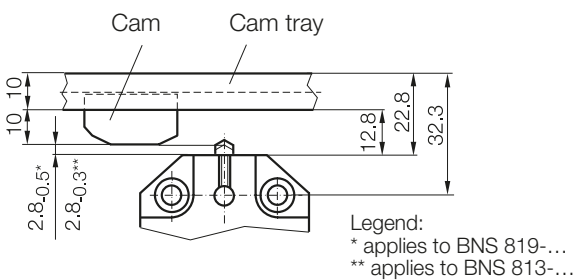

Function check

- Check the switch function by actuating the plunger axially.
- Test the wiring and electrical functions using appropriate testing equipment.

Electrical connection

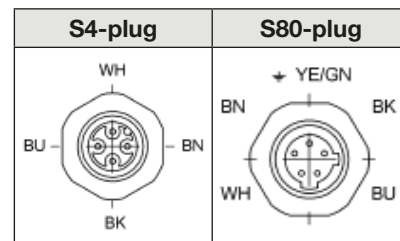

1. Open the switch cover.
Connect the cable to the switch elements BSE as indicated on the circuit diagram.
Use a suitable cable gland or connector with O-ring.
The seal must be adapted to the diameter of the cable in order to seal the cable properly.
Tighten the connecting screws on the switch element BSE to max. 35 Ncm.
2. Place the switch cover in position and tighten the cover screws with 1.5 Nm.

BSE 69.1
BSE 73.1

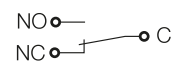

BSE 70.1
BSE 74.1

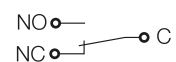
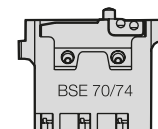

BSE 86

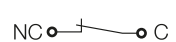
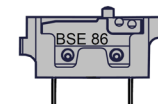

BNS 819-... / BNS 813-... Precision multiple position switches – Series 40

Technical data

Mechanical data	
Housing material	aluminum
Mounting type	any
Connection type	M16x1.5
Ambient temperature range	-5...+85 °C
Degree of protection as per IEC 60529	IP67
Function indicator, type FC	6...24 V DC
Plungers	
Plunger style	Chisel (D), ball (K), roller (R), chisel with wiper plate (E)
Plunger material	Steel, stainless, hardened
Operating speed	depending on plunger type
BNS 81_-B_- D _-... BNS 81_-B_- E _-... BNS 81_-B_- K _-... BNS 81_-B_- R _-...	20 m/min 10 m/min 9 m/min 60 m/min
Max. plunger travel, all plunger types with BSE 69.1, BSE 73.1, BSE 70.1, BSE 74.1 with BSE 86	depending on switch element 3.5 mm 2.1 mm

Switch element in BNS 819 and BNS 813	BSE 69.1, BSE 70.1, BSE 73.1, BSE 74.1
Switching principle	Snap switch
Contact system	Single-pin changeover
Wire cross-section	max. 0,75 mm ²
Nominal voltage BSE 69.1, BSE 70.1 BSE 73.1, BSE 74.1	250 V AC 125...250 V DC
Conv. thermic current I _{th} BSE 69.1, BSE 70.1 BSE 73.1, BSE 74.1	5 A 0.1 A
Rated impulse dielectric strength	2.5 kV
Assured separation after plunger travel	no
Connection type BSE 69.1, BSE 73.1 BSE 70.1, BSE 74.1	Solder connection Screw terminal
Switching actuating force on telescopic plunger	min. 8 N
Switching point to reference surface	3.5 mm
Plunger point to reference surface	4 mm
Switching frequency	max. 200/min
Mechanical switching operations	> 10 mil. (VDE 0660)

Technical data

Switch element only in BNS 813	BSE 86
Switching principle	Snap switch with forced opening
Contact system	Positively driven NC contact
Wire cross-section	max. 0.75 mm ²
Nominal voltage	250 V AC
Conv. thermic current I _{th}	5 A
Rated impulse dielectric strength	2.5 kV
Assured separation after plunger travel	1 mm
Connection type BSE 86	Solder connection
Switching actuating force on telescopic plunger	min. 8 N
Switching point to reference surface	3.5 mm
Plunger point to reference surface	4 mm
Switching frequency	max. 200/min
Mechanical switching operations	> 10 Mio. (VDE 0660)

Plunger types

BNS 81_-B_- **D**_-... (Chisel)

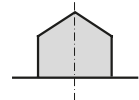

BNS 81_-B_- **R**_-... (Roller)

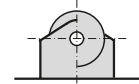

BNS 81_-B_- **K**_-... (Ball)

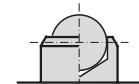

BNS 81_-B_- **E**_-... (Chisel with wiper plate)

Disposal



This product falls under the current EU Directive for WEEE, waste of electrical and electronic equipment for protecting you and the environment from possible hazards and responsible handling of natural resources.

Dispose of the product properly and not as part of the normal waste stream. Observe the regulations of the respective country. Information can be obtained from the national authorities. Or return the product to us for disposal.

BNS 819-... / BNS 813-...
Precision multiple position switches – Series 40

Typ code

BNS 819-B - -40-1 - - - -

Number of plungers _____
 02 = 2-way 03 = 3-way

Plunger style _____
 D = Chisel K = Ball R = Roller E = Chisel with wiper plate

Switch position spacing _____
 08 = 8 mm

Switch element _____
 0 = BES 69.1 1 = BES 70.1 2 = BES 73.1 3 = BES 74.1

Optional Function indicator _____
 FC = 6...24 V DC

Optional Male (only with BSE 69.1 or BSE 73.1) _____
 S80R = 5-pin, right S80L = 5-pin, left S80S = 5-pin, right and left
 S4R = 4-pin, right S4L = 4-pin, left S4S = 4-pin, right and left
 (no PE conductor) (no PE conductor) (no PE conductor)

Optional Interface _____
 I = IO-Link (only with S4R, S4L)

BNS 813-B - -40- - - -

Number of plungers _____
 02 = 2-way 03 = 3-way

Plunger style _____
 D = Chisel K = Ball R = Roller E = Chisel with wiper plate

Switch position spacing _____
 08 = 8 mm

Switch element _____
 60 = BSE 86, remaining switch positions BSE 69.1 62 = BSE 86, remaining switch positions BSE 73.1 69 = all BSE 86

Safety switch element _____
 Number starting from flange _____

Optional Function indicator _____
 FC = 6...24 V DC

Optional Male _____
 S80R = 5-pin, right S80L = 5-pin, left S80S = 5-pin, right and left

Headquarters

Germany
 Balluff GmbH
 Schurwaldstrasse 9
 73765 Neuhausen a.d.F.
 Phone + 49 7158 173-0
 Fax +49 7158 5010
 balluff@balluff.de

Global Service Center

Germany
 Balluff GmbH
 Schurwaldstrasse 9
 73765 Neuhausen a.d.F.
 Phone +49 7158 173-370
 Fax +49 7158 173-691
 service@balluff.de

US Service Center

USA
 Balluff Inc.
 8125 Holton Drive
 Florence, KY 41042
 Phone (859) 727-2200
 Toll-free 1-800-543-8390
 Fax (859) 727-4823
 technicalsupport@balluff.com

CN Service Center

China
 Balluff (Shanghai) trading Co., Ltd.
 Room 1006, Pujian Rd. 145.
 Shanghai, 200127, P.R. China
 Phone +86 (21) 5089 9970
 Fax +86 (21) 5089 9975
 service@balluff.com.cn