

**BETRIEBSANLEITUNG
OPERATING INSTRUCTIONS
NOTICE D'INSTRUCTIONS**

LD/LW

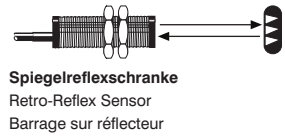

Spiegelreflexschranke
Retro-Reflex Sensor
Barrage sur réflecteur



DE | EN | FR

Anschlussbilder
Connection Diagrams
Schémas de raccordement

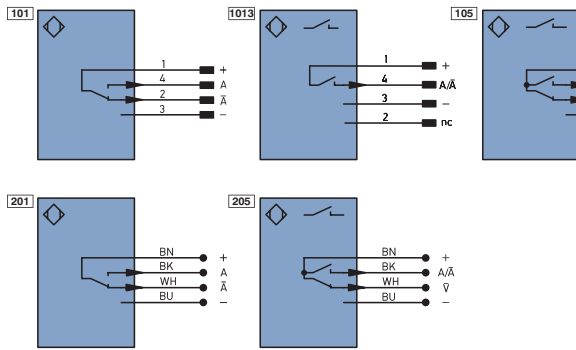

+ Versorgungsspannung „+“
Supply Voltage „+“
Tension d'alimentation „+“

- Versorgungsspannung „0 V“
Supply Voltage „0 V“
Tension d'alimentation „0 V“

nc nicht angeschlossen
not connected
n'est pas branché

A Schaltausgang/Schließer (NO)
Switching output (NO)
Sortie de commutation/Fermeture (NO)

Ä Schaltausgang/Öffner (NC)
Switching output (NC)
Sortie de commutation/Ouverture (NC)

√ Verschmutzungs-/Fehlerausgang (NC)
Contamination/Error output (NC)
Sortie encrasement/Sortie de défaut (NC)

Bedienfeld
Control Panel
Panneau

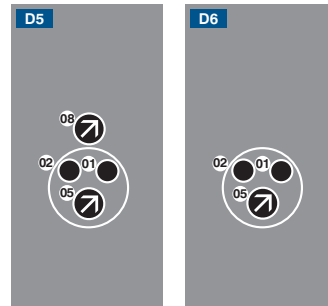

01 = Schaltzustandsanzeige
= Switching Status Display
= Indicateur d'état

02 = Verschmutzungsmeldung
= Contamination Warning
= Signalisation d'encrasement

05 = Schaltabstandseinsteller
= Switching Distance Adjuster
= Réglage de la distance

08 = Öffner/Schließer Umschalter
= NO/NC Switch
= Commutateur NO/NC

Ergänzende Produkte (siehe Katalog)
Complementary Products (see catalog)
Produits complémentaires (voir catalogue)

wenglor bietet Ihnen die passende Anschluss-technik für Ihr Produkt. / wenglor offers Connection Technology for field wiring. / wenglor vous propose la connectique adaptée à votre produit.

Passende Befestigungstechnik-Nr.
Suitable Mounting Technology No. 150 160
No. de Technique de montage appropriée

Passende Anschluss-technik-Nr.
Suitable Mounting Technology No. 2
Référence connectique appropriée

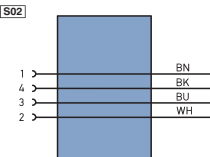

Reflektor, Reflexfolie / Reflector, Reflector Foil /
Réflecteur, Feuille réflex

STAUBTUBUS-01 / Dust extraction tube STAUBTUBUS-01 /
Embout anti-encrasement STAUBTUBUS-01

EU-Konformitätserklärung
EU Declaration of Conformity
Déclaration UE de conformité

Die EU-Konformitätserklärung finden Sie unter www.wenglor.com im Download-Bereich des Produktes. / The EU declaration of conformity can be found on our website at www.wenglor.com in download area. / Vous trouverez la déclaration UE de conformité sur www.wenglor.com, dans la zone de téléchargement du produit.



DE

Bestimmungsgemäße Verwendung

Dieses wenglor-Produkt ist gemäß dem folgenden Funktionsprinzip zu verwenden:

Spiegelreflexschranken

Bei Spiegelreflexschranken befinden sich Sender und Empfänger in einem Gehäuse. Sie arbeiten mit Rot- oder Laserlicht und einem Reflektor. Wird der Lichtstrahl zwischen Sensor und Reflektor unterbrochen, schaltet der Ausgang. Auch glänzende, verchromte oder spiegelnde Oberflächen werden durch den eingebauten Polarisationsfilter sicher erkannt.

Sicherheitshinweise

- Diese Anleitung ist Teil des Produkts und während der gesamten Lebensdauer des Produkts aufzubewahren.
- Betriebsanleitung vor Gebrauch des Produkts sorgfältig durchlesen.
- Montage, Inbetriebnahme und Wartung des vorliegenden Produkts ausschließlich durch fachkundiges Personal auszuführen.
- Eingriffe und Veränderungen am Produkt sind nicht zulässig.
- Produkt bei Inbetriebnahme vor Verunreinigung schützen.
- Kein Sicherheitsbauteil gemäß EU-Maschinenrichtlinie.

Technische Daten

Reichweite	6000 mm
Bezugsreflektor / Reflexfolie	RQ100BA
Schalthysterese	< 15 %
Lichtart	Rotlicht
Polarisationsfilter	ja
Lebensdauer (Tu = 25 °C)	100000 h
max. zul. Fremdlicht	10000 Lux
Öffnungswinkel	5°
Versorgungsspannung	10...30 V DC
Stromaufnahme (Ub = 24 V)	< 40 mA
Schaltfrequenz	1 kHz
Ansprechzeit	500 µs
Temperaturdrift	< 10 %
Temperaturbereich	-10...60 °C
Spannungsabfall Schaltausgang	< 2,5 V
Schaltstrom PNP Schaltausgang	200 mA
Reststrom Schaltausgang	< 50 µA
kurzschlussfest	Ja
verpolungssicher	Ja
überlastsicher	Ja
Einstellart	Potentiometer
Gehäusematerial	Edelstahl
Vollverguss	Ja
Schutzart	IP67
Schutzklasse	III

	LD 86 – Befestigungstechnik-Nr. 150/160 LW 86 – Befestigungstechnik-Nr. 150				
Bestell-Nr.	PA	PCV	PA3	PCV3	PC3
Anschlussbild-Nr.	201	205	101	105	1013
Bedienfeld-Nr.	D6	D5	D6	D5	D5
Anschlussart: Stecker Metall M12 x 1			✓	✓	✓
Anschlussart: Kabel	✓	✓			
PNP Öffner/Schließer antivalent	✓		✓		
PNP Öffner/Schließer umschaltbar		✓ *		✓ *	✓ *
Verschmutzungsangang		✓		✓	

* Voreinstellung Schließer

Schaltabstand

Der erreichbare Schaltabstand ist von dem verwendeten Tripelreflektor abhängig. Der Nennschaltabstand wird mit dem Reflektor Typ RQ100BA erreicht. Die erzielbare Reichweite bei anderen Reflektoren entnehmen Sie bitte der folgenden Tabelle:

Reflektor	Reichweite	Reflektor	Reichweite
RQ100BA	0,02...6 m	RR25KP	0,02...1,4 m
RE18040BA	0,02...3,3 m	RR21_M	0,01...1,6 m
RQ84BA	0,01...4,5 m	RE6151BH	0,02...2,3 m
RR84BA	0,02...4,5 m	RF505	0,06...1,6 m
RE9538BA	0,02...1,5 m	RF255	0,06...1,2 m
RE6151BM	0,01...4,5 m	RF508	0,06...1,6 m
RR50_A	0,02...4 m	RF258	0,06...1,2 m
RE6040BA	0,02...4 m	ZRAE02B01	0,02...3 m
RE8222BA	0,01...2 m	ZRDF03K01	0,06...4 m
RR34_M	0,01...2,4 m	ZRME01B01	0,02...1 m
RE3220BM	0,01...1,6 m	ZRMR02K01	0,02...1,1 m
RE6210BM	0,01...1,6 m	ZRMS02_01	0,01...1,5 m
RR25_M	0,02...1,6 m		

Montagehinweise

Beim Betrieb der Sensoren sind die entsprechenden elektrischen sowie mechanischen Vorschriften, Normen und Sicherheitsregeln zu beachten. Der Sensor muss vor mechanischer Einwirkung geschützt werden.

Inbetriebnahme

Achtung!
Beim Drehen des Potentiometers gegen die Anschläge muss darauf geachtet werden, dass das Drehmoment unterhalb von 40 Nmm bleibt. Das Potentiometer wird sonst irreversibel beschädigt.

Einstellungen

- Sensor auf Reflektor ausrichten (Potentiometer auf Rechtsanschlag).
- Auf mechanisch feste Montage des Sensors und des Reflektors achten.
- Potentiometer auf Linksanschlag drehen.
- Potentiometer aufdrehen, bis der Ausgang schaltet.
- Potentiometer weiter aufdrehen, bis die rote LED nicht mehr leuchtet.
- Das Objekt in den Arbeitsbereich einbringen und die korrekte Funktion überprüfen.

Versionen L_PC

Bei diesen Versionen kann mit einem Schalter von Öffner- auf Schließerfunktion umgeschaltet werden. Der Schalter befindet sich über dem Bedienfeld. Bei Rechtsanschlag Schließerfunktion.

Ursachen für das Ansprechen der Verschmutzungsmeldung (rote LED)

- Verschmutzung des Sensors
- Zu große Entfernung zwischen Sensor und Reflektor
- Falsche Montage
- Kurzschluss
- Alterung der Sendedioden
- Unsicherer Arbeitsbereich

Da während eines Schaltsignalwechsels kurzzeitig der unsichere Bereich durchfahren wird, reagiert der Verschmutzungsangang erst dann, wenn dies länger als 200 ms andauert (siehe Bild 1).

Ablaufdiagramme Verschmutzungsangang/-meldung



Bild 1

Umweltgerechte Entsorgung

Die wenglor sensoric GmbH nimmt unbrauchbare oder irreparable Produkte nicht zurück. Bei der Entsorgung der Produkte gelten die jeweils gültigen länderspezifischen Vorschriften zur Abfallentsorgung.

Proper Use

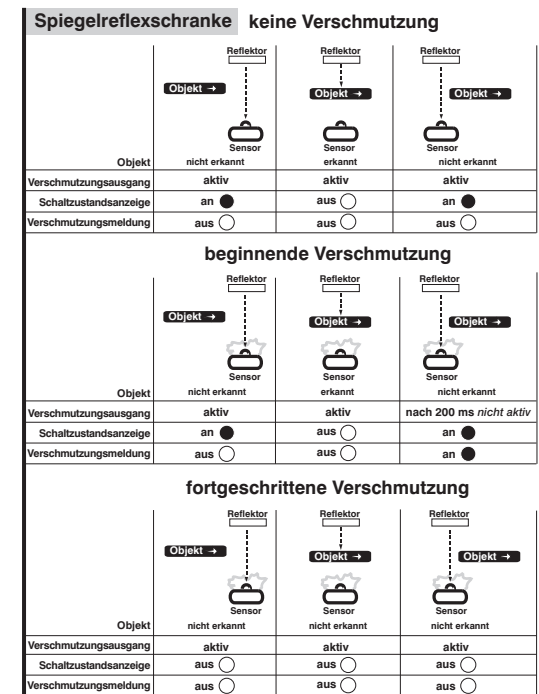
This wenglor product has to be used according to the following functional principle:

Retro-Reflex Sensors

In retro-reflex sensors, the transmitter and receiver are located in a single housing. They operate using red light, laser light and a reflector. The output switches if the light beam between the sensor and reflector is interrupted. Even shiny, chromed or reflective surfaces can be reliably detected thanks to the integrated polarization filter.

Safety Precautions

- This operating instruction is part of the product and must be kept during its entire service life.
- Read this operating instruction carefully before using the product.
- Installation, start-up and maintenance of this product has only to be carried out by trained personnel.
- Tampering with or modifying the product is not permissible.
- Protect the product against contamination during start-up.
- These products are not suited for safety applications.
- Not a safety component in accordance with the EU Machinery Directive.

Technical Data

Range	6000 mm
Reference Reflector / Reflex Foil	RQ100BA
Switching Hysteresis	< 15 %
Light Source	Red Light
Polarization Filter	yes
Service Life (T = 25 °C)	100000 h
max. Ambient Light	10000 Lux
Opening Angle	5°
Supply Voltage	10...30 V DC
Current Consumption (Ub = 24 V)	< 40 mA
Switching Frequency	1 kHz
Response Time	500 μs
Temperature Drift	< 10 %
Temperature Range	-10...60 °C
Switching Output Voltage Drop	< 2,5 V
PNP Switching Output / Switching Current	200 mA
Residual Current Switching Output	< 50 μA
Short Circuit Protection	yes
Reverse Polarity Protection	yes
Overload Protection	yes
Setting Method	Potentiometer
Housing	Stainless Steel
Full Encapsulation	yes
Degree of Protection	IP67
Protection Class	III

	LD 86 – Suitable Mounting Technology No. 150/160				
	LW 86 – Suitable Mounting Technology No. 150				
Order No.	PA	PCV	PA3	PCV3	PC3
Connection Diagram No.	201	205	101	105	1013
Control Panel	D6	D5	D6	D5	D5
Connector: Plug Metal M12 x 1			✓	✓	✓
Connector: Cable	✓	✓			
PNP NC/NO antivalent	✓		✓		
PNP NO / NC switchable		✓ *		✓ *	✓ *
Contamination Output		✓		✓	

* Default setting: NO

Switching distance

The switching distance indicated for retro reflective light barriers refers to a triple mirror (Type RQ100BA). Other mirrors will result in a different switching range, as shown in the following table.

Reflector	Range	Reflector	Range
RQ100BA	0,02...6 m	RR25KP	0,02...1,4 m
RE18040BA	0,02...3,3 m	RR21_M	0,01...1,6 m
RQ84BA	0,01...4,5 m	RE6151BH	0,02...2,3 m
RR84BA	0,02...4,5 m	RF505	0,06...1,6 m
RE9538BA	0,02...1,5 m	RF255	0,06...1,2 m
RE6151BM	0,01...4,5 m	RF508	0,06...1,6 m
RR50_A	0,02...4 m	RF258	0,06...1,2 m
RE6040BA	0,02...4 m	ZRAE02B01	0,02...3 m
RE8222BA	0,01...2 m	ZRDF03K01	0,06...4 m
RR34_M	0,01...2,4 m	ZRME01B01	0,02...1 m
RE3220BM	0,01...1,6 m	ZRMR02K01	0,02...1,1 m
RE6210BM	0,01...1,6 m	ZRMS02_01	0,01...1,5 m
RR25_M	0,02...1,6 m		

Mounting instructions

During operation of the Sensors, the corresponding electrical and mechanical regulations, as well as safety regulations must be observed. The Sensor must be protected from mechanical impact.

Initial Operation

Attention!

Applied torque may not exceed 40 Nmm when turning the potentiometer to its limit stops. The potentiometer would otherwise be damaged.

Settings

- Point the light beam of the Sensor (turn potentiometer to the right stop) at the reflector
- The Sensor and the reflector must be securely mounted
- Turn the potentiometer all the way down (to the left)
- Turn the potentiometer up, until the output is activated
- Continue to turn the potentiometer up to increase the switching reserve
- Place the object to be scanned within the scanning range and check correct function

Versions L_PC

The outputs of these Sensors can be used either as normally closed or normally opened outputs. Selection is made with a switch which is located on the control panel.

Contamination Warning (red LED) activated if:

- Sensor(lens) is contaminated
- Distance Sensor – reflector too big
- Incorrect mounted
- Short-circuit occurs
- Transmitting diode aged
- Uncertain working range

Optical Sensors are run for a short time in the unstable range of operation with every change from the unswitched to the switched condition. The contamination warning is only activated, when this unstable range of operation persists longer than 200 ms (see fig. 1).

Diagram Contamination Output/Contamination Warning

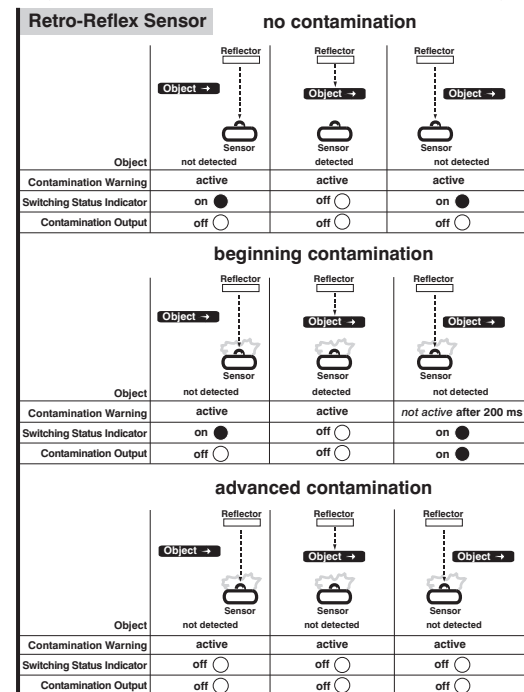

fig. 1

Proper Disposal

wenglor sensoric GmbH does not accept the return of unusable or irreparable products. Respectively valid national waste disposal regulations apply to product disposal.

Notice d'utilisation

Ce produit wenglor doit être utilisé selon le mode de fonctionnement suivant :

Barrages sur réflecteur

Pour les barrages sur réflecteur, l'émetteur et le récepteur se trouvent dans un même boîtier.

Ils font appel à une lumière rouge ou laser et à un réflecteur.

La sortie commute si le faisceau lumineux entre le capteur et le réflecteur est interrompu.

Grâce au filtre polarisant incorporé, même des surfaces brillantes, chromées ou réfléchissantes sont détectées de manière fiable.

Consignes de sécurité

- Cette notice d'utilisation fait partie intégrante du produit et doit être conservée durant toute la durée de vie du produit.
- Lisez la notice d'utilisation avant la mise sous tension.
- L'installation, les raccordements et les réglages doivent être effectués uniquement par du personnel qualifié.
- Toute intervention ou modification sur le produit est proscrite.
- Lors de la mise en service, veillez à protéger l'appareil d'éventuelles salissures.
- Aucun composant de sécurité selon la directive « Machines » de l'Union Européenne.

Données techniques

Portée	6000 mm
Réflecteur de référence	RQ100BA
Hystérésis de commutation	< 15 %
Type de lumière	Lumière rouge
Filtre de polarisation	oui
Durée de vie (Tu = 25 °C)	100000 h
Ambiance lumineuse max.	10000 Lux
Angle d'ouverture	5°
Tension d'alimentation	10...30 V DC
Consommation (Ub = 24 V)	< 40 mA
Fréquence de commutation	1 kHz
Temps de réponse	500 μs
Dérive en température	< 10 %
Température d'utilisation	-10...60 °C
Chute de tension sortie de commutation	< 2,5 V
Courant commuté PNP sortie de commutation	200 mA
Courant résiduel sortie de commutation	< 50 μA
Protection contre les courts-circuits	oui
Protection contre les inversions de polarité	oui
Protection contre les surcharges	oui
Mode de réglage	Potentiomètre
Matière du boîtier	Inox
Electronique noyée	oui
Degré de protection	IP67
Catégorie de protection	III

	LD 86 – No. de Technique de montage appropriée 150/160				
	LW 86 – No. de Technique de montage appropriée 150				
Référence	PA	PCV	PA3	PCV3	PC3
Schéma de raccordement	201	205	101	105	1013
Panneau :	D6	D5	D6	D5	D5
Connexion : Connecteur Métal M12 x 1			✓	✓	✓
Connexion : Câble	✓	✓			
PNP Ouverture / Fermeture antivalent	✓		✓		
PNP Ouverture / Fermeture commutable		✓ *		✓ *	✓ *
Sortie d'encrassement		✓		✓	

* Valeur par défaut : contact à fermeture

Distance de détection

La distance de détection avec un barrage photoélectrique réflex se rapporte sur le réflecteur RQ100BA. D'autres réflecteurs donnent d'autres distances de détection.

Voir le table suivant :

Réflecteur	Portée	Réflecteur	Portée
RQ100BA	0,02...6 m	RR25KP	0,02...1,4 m
RE18040BA	0,02...3,3 m	RR21_M	0,01...1,6 m
RQ84BA	0,01...4,5 m	RE6151BH	0,02...2,3 m
RR84BA	0,02...4,5 m	RF505	0,06...1,6 m
RE9538BA	0,02...1,5 m	RF255	0,06...1,2 m
RE6151BM	0,01...4,5 m	RF508	0,06...1,6 m
RR50_A	0,02...4 m	RF258	0,06...1,2 m
RE6040BA	0,02...4 m	ZRAE02B01	0,02...3 m
RE8222BA	0,01...2 m	ZRDF03K01	0,06...4 m
RR34_M	0,01...2,4 m	ZRME01B01	0,02...1 m
RE3220BM	0,01...1,6 m	ZRMR02K01	0,02...1,1 m
RE6210BM	0,01...1,6 m	ZRMS02_01	0,01...1,5 m
RR25_M	0,02...1,6 m		

Instructions de montage

Lors de la mise en service des détecteurs respecter les prescriptions de sécurité, normes et instructions électriques et mécaniques appropriées. Protéger le détecteur contre toute influence mécanique pouvant le dérégler ou endommager.

Mise en service

Attention!

Lorsque le potentiomètre est réglé en butée, veillez à ne pas dépasser le couple de rotation maxi de 40 Nmm afin d'éviter une destruction irréversible du potentiomètre.

Réglage

- Assurer une fixation sûre et un montage correcte du détecteur (potentiomètre à la butée droite) aussi que du réflecteur
- Retourner le potentiomètre à la butée gauche
- Tourner le potentiomètre à droite jusqu'à ce que la sortie soit commutée
- Continuer à tourner le potentiomètre à droite pour obtenir une réserve de commutation
- Positionner l'objet à détecter dans la zone de détection et surveiller le fonctionnement correct

Versions L_PC

Un commutateur permet la commutation de la sortie en mode normalement ouvert (NO) ou normalement fermé (NC).

Causes de la signalisation d'encrassement (LED rouge) en cas de

- Encrassement du détecteur
- Distance détecteur-réflecteur trop grande
- Erreur de montage
- Court-circuit
- Vieillessement des diodes émettrices
- Zone de détection incertaine

La sortie d'encrassement des détecteurs est activée après une temporisation de 200 ms. Ceci en raison de la zone de détection incertaine lors d'un changement de signal de commutation (voir image 1).

Diagramme Sortie et signalisation d'encrassement

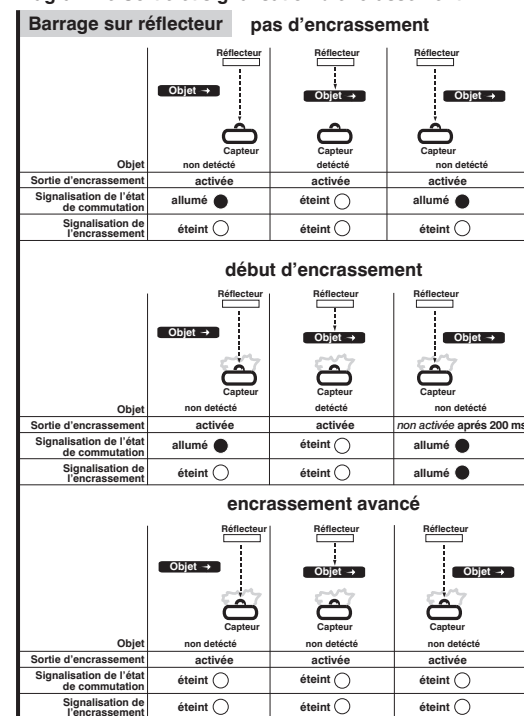

image 1

Mise au rebut

La société wenglor sensoric GmbH ne reprend ni les produits inutilisables ni les produits irréparables. Veuillez respecter la réglementation en vigueur en mettant le produit au rebut dans un endroit prévu à cet effet par les autorités publiques.