



Czujnik indukcyjny NCN3-F31K2-N5-B13-S

- Bezpośredni montaż do standardowych rozruszników
- Certyfikaty ATEX i IECEx
- Do zastosowania do SIL 2 zgodnie z IEC 61508
- Obudowa odporna na trudne warunki atmosferyczne, odpowiednia do zastosowania poza pomieszczeniami
- Diody LED do przełączania stanu czujnika i zaworu elektromagnetycznego
- Zaciski wtykowe
- 2:1 metoda przesyłania
- Zakres temperatur
-40 ... 100°C (-40 ... 212°F)



Wymiary

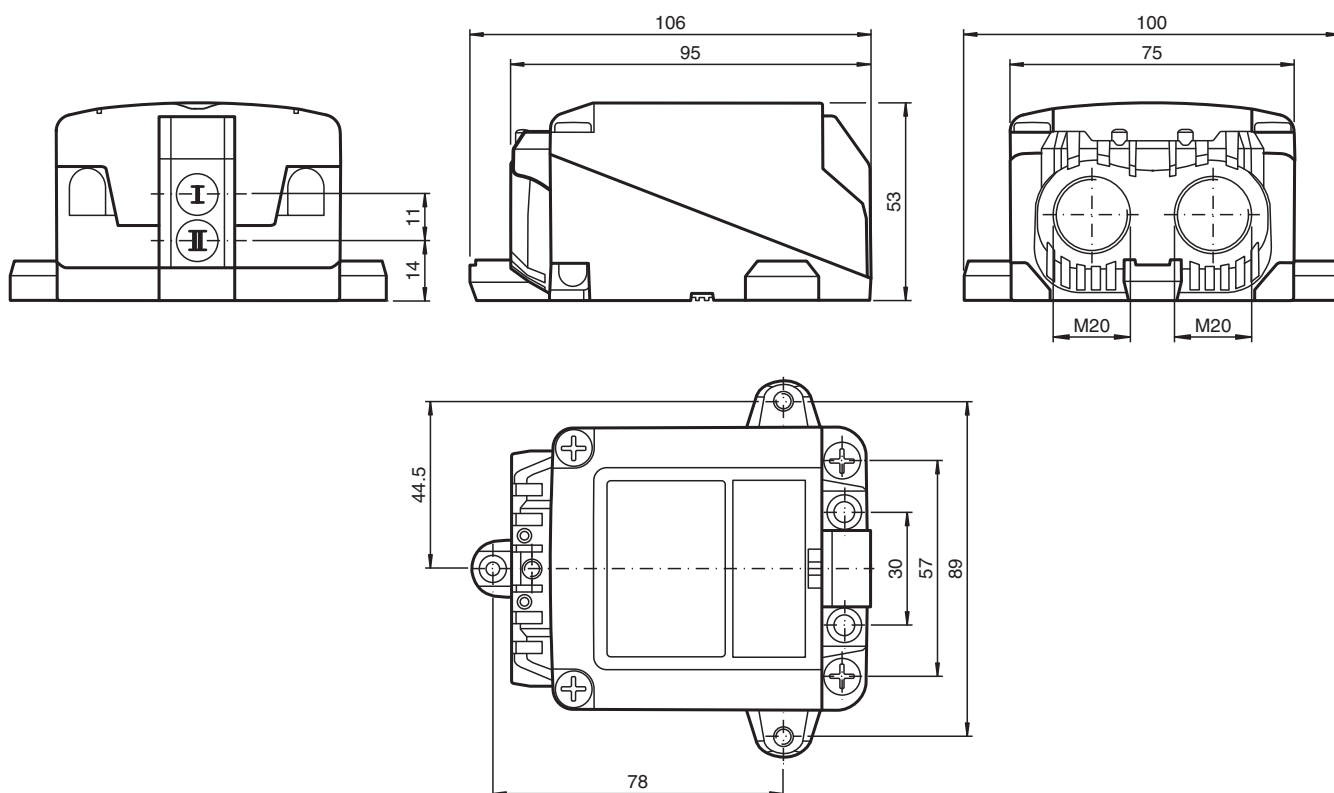

Dane techniczne

Dane ogólne

Funkcja przełączania

2 x rozwiernie (NC)

Dane techniczne

Rodzaj wyjścia		NAMUR
Nominalny zasięg działania	s_n	3 mm
Instalacja		zabudowany
Zapewniony dystans działania	s_a	0 ... 2,4 mm Dane na temat odległości s_{ar} , w której działanie jest gwarantowane zawiera instrukcja dotycząca bezpieczeństwa funkcjonalnego.
Rzeczywisty dystans działania	s_r	2,7 ... 3,3 mm typ.
Element rozruchowy		Stal szlachetna 1.4305 / AISI 303 8,5 mm x 8,5 mm x 0,5 mm
Współczynnik redukcji r_{Al}		0,4
Współczynnik redukcji r_{Cu}		0,4
Współczynnik redukcji $r_{1.4301}$		0,7
Współczynnik redukcji r_{St37}		1
Współczynnik redukcji r_{Ms}		0,5
Rodzaj wyjścia		2-przewodowy
Parametry		
Napięcie znamionowe	U_o	8,2 V (R_i ok. 1 k Ω)
Częstotliwość przełączania	f	0 ... 3 kHz
histereza	H	typ. 5 %
Ochrona przed zwarcie		tak
Nadaje się do techniki 2:1		tak, Dioda zabezpieczająca przed odwróceniem polaryzacji nie jest wymagana.
Pobór prądu		
Płyta pomiarowa nie wykryta		≥ 3 mA
Płyta pomiarowa wykryta		≤ 1 mA
Opóźnienie przed udostępnieniem	t_v	$\leq 1,1$ ms
Wskaźnik stanu przełączenia		Żółta dioda
Wskaźnik stanu zaworu		Żółta dioda
Parametry bezpieczeństwa funkcjonalnego		
Poziom nienaruszalności bezpieczeństwa (Safety Integrity Level, SIL)		SIL 2
MTTF _d		1730 a
Okres użytkowania (T_M)		20 a
Stopień pokrycia diagnostycznego (DC)		0 %
Obwód zaworu		
Napięcie		maks. 32 V DC
Prąd		maks. 240 mA
Ochrona przed zwarcie		nie
Ochrona przed złą polaryzacją		tak, przy odwróconym trybie pracy wyjścia LED nie funkcjonuje i jest większa moc dla elektrozaworu
Zgodność norm i dyrektyw		
Zgodność z normami		
NAMUR		EN 60947-5-6:2000 IEC 60947-5-6:1999
Kompatybilność elektromagnetyczna		NE 21:2007
Normy		EN 60947-5-2:2007 EN 60947-5-2/A1:2012 IEC 60947-5-2:2007 IEC 60947-5-2 AMD 1:2012
Zezwolenia i certyfikaty		
Atest IECEx		
Ochrona sprzętu — poziom Ga		IECEX TUR 17.0055X
Ochrona sprzętu — poziom Gb		IECEX TUR 17.0055X
Poziom ochrony urządzenia — Mb		IECEX TUR 17.0055X
Atest ATEX		
Ochrona sprzętu — poziom Ga		TÜV 17 ATEX 8125 X
Ochrona sprzętu — poziom Gb		TÜV 17 ATEX 8125 X

Dane techniczne

Ochrona sprzętu — poziom Gc (ic)	PF13CERT2895 X
Atest UL	cULus Listed, General Purpose, Class 2 Power Source
Ordinary Location	E87056
Miejsce zagrożone wybuchem	E501628
Schemat montażowy	116-0455
Certyfikat CCC	
Miejsce zagrożone wybuchem	2020322315002305
Atest NEPSI	
Certyfikat NEPSI	GYJ18.1172X
Warunki otoczenia	
Temperatura otoczenia	-40 ... 100 °C (-40 ... 212 °F)
Temperatura przechowywania	-40 ... 100 °C (-40 ... 212 °F)
Specyfikacja mechaniczna	
Rodzaj złącza	zaciski śrubowe
Przyłącze (system)	zaciski śrubowe, moment obrotowy dokręcania min. 0,5 Nm Długość odizolowania: 7 mm , dławik kablowy M20 x 1,5 , użyteczna długość gwintu 13,5 mm , maks. głębokość wkręcania 13,5 mm
Przekrój żył (system)	Sztywne: 0,14 ... 2,5 mm ² Elastyczne: 0,14 ... 1,5 mm ² Elastyczne z zakończeniem: 0,25 ... 1,5 mm ²
Przyłącze (zawór)	jak przyłącze (po stronie systemu)
Przekrój żył (zawór)	jak przekrój przewodu (po stronie systemu)
Materiał obudowy	wytrzymały, przezroczysty poliwęglan (PC) odpowiedni do zastosowania poza pomieszczeniami
Dolna część obudowy	PC
Stopień ochrony	IP66/IP68 / IP69
Moment dokręcający żrub mocujących	4 Nm ... 5 Nm
Moment obrotowy dokręcania śrub obudowy	≤ 2 Nm
Moment dokręcania śrub pokrywy	1,5 Nm
Moment obrotowy dokręcania uszczelnienia dławieniowego kabla	M20 x 1,5; max. 4 Nm
Moment dokręcenia korka zaślepiającego	1 Nm
Wskazówka	Wyłączenie diody
Informacje ogólne	
Zastosowanie w przestrzeniach zagrożonych wybuchem	patrz instrukcja obsługi

Połączenie

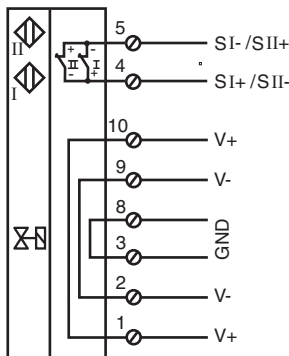





Informacje dodatkowe

Wyłączenie diody LED

Przy zamianie biegunów przyłączy obwodu/obwodów zaworu/zaworów wskaźnik stanu zaworu nie działa, a więc można podłączyć zawory o mniejszej energii

Akcesoria

	BT65-F31K2-RG-EN	Aktywator do serii F31K2
	BT65A	Aktywator dla serii F31
	BT65X	Aktywator dla serii F31
	BT115A	Aktywator dla serii F31
	BT115X	Aktywator dla serii F31