

E43351

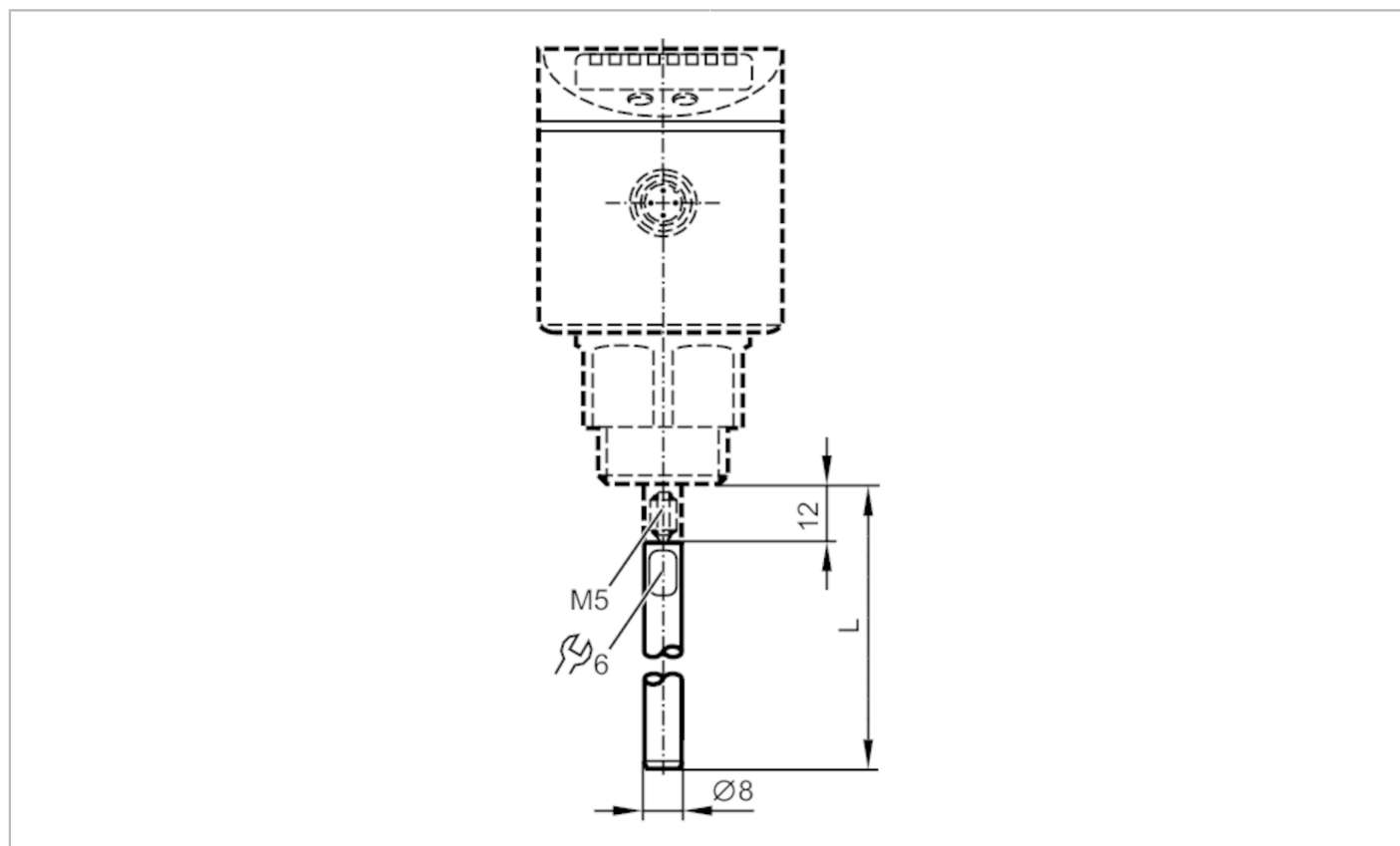

Sonda do czujników poziomu

LR PROBE L210



Aplikacja	
Wykonanie	do czujników poziomu LR
Zakres pomiaru / nastaw	
Długość sondy L [mm]	210
Dane mechaniczne	
Waga [g]	90,2
Materiał	stal nierdzewna (1.4404 / 316L)
Moment dokręcający [Nm]	4
Uwagi	
Sztuk w opakowaniu	1 szt.